

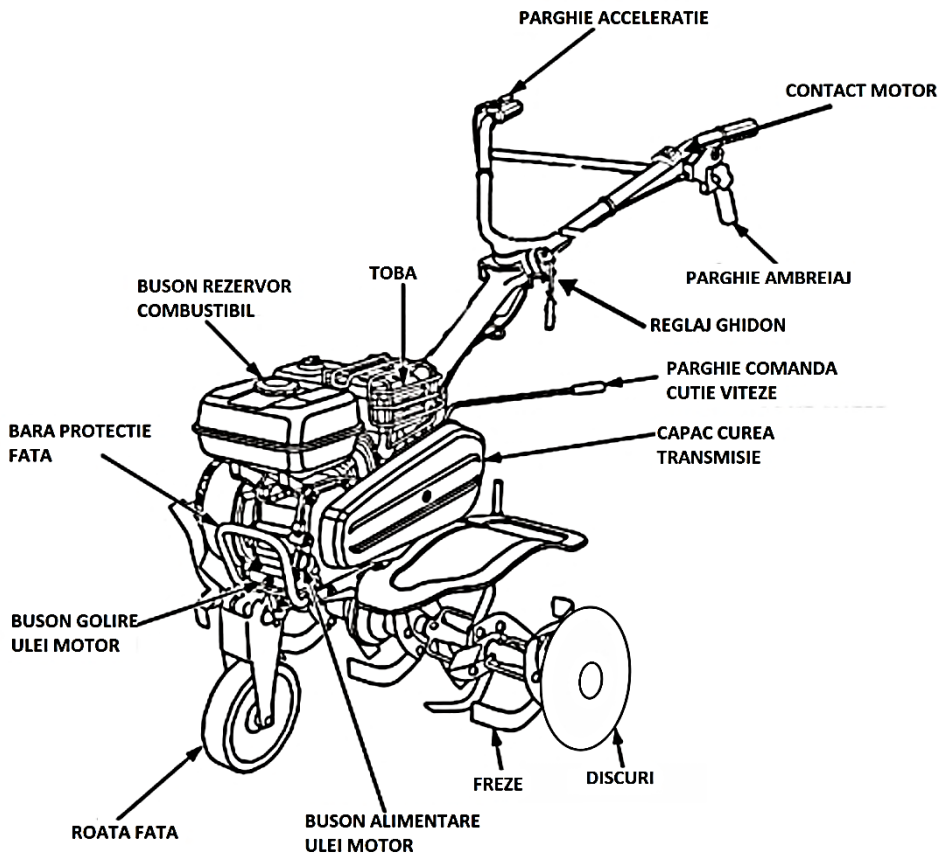

**MANUAL DE UTILIZARE
MOTOSAPA T705 CU ROTI DE TRANSPORT EPTO**



Descriere



Date tehnice

Cod produs	681724
Tip motor	OHV, monocilindru, 4 timpi, racit cu aer
Adancime de lucru	15-30 cm
Latime de lucru	56-84 cm
Putere maxima / Turatie maxima	7 CP / 3600 RPM
Capacitate cilindrica	208 CC
Sistem aprindere	Electronic
Ulei motor 4 timpi *	SAE 10W-30
Capacitate ulei motor	0.6 L – Senzor nivel ulei
Combustibil motor	Benzina fara Pb, min 95
Capacitate rezervor	3.6 L
Ambreiaj	Curea trapezoidala + rola intinzatoare
Material cutie viteze	Aluminiu
Viteze	2 inainte, 1 neutru, 1 inapoi
Nivel maxim de zgomot(LwA)	91 dB(A)
Masa neta	~72 Kg

*Se va utiliza ulei pentru motoare in 4 timpi recomandat de HONEST GENERAL TRADING SRL si specificat de vanzator la cumpararea produsului.

Va multumim pentru achizitionarea acestui produs EVOTOOLS, fabricat conform celor mai inalte standarde de siguranta si de functionare. Pastrati acest manual pentru consultari ulterioare.



Avertizare! Pentru siguranta dumneavoastra cititi cu atentie acest manual si instructiunile generale de siguranta inaintea utilizarii echipamentului. Nerespectarea acestor reguli poate avea ca rezultat producerea incendiilor si/sau a ranirilor personale.

Simboluri

Simbolurile utilizate in manual sau pe produs au urmatoarele semnificatii:

	ATENTIE!		Cititi manualul inainte de utilizare!
	Purtati costum de protectie!		Purtati protectie a capului si viziera pentru protectia fetei!
	Purtati incaltaminte de protectie!		Purtati ochelari de protectie!
	Purtati antifoane!		Purtati manusi de protectie!
	Este interzisa apropierea de surse de foc deschis sau scantei! Fumatul interzis!		Nu folositi produsul in conditii de precipitatii (ploaie, ninsoare, vant etc.)!
	Tineti mainile si picioarele la distanta de lamele in miscare!		Produsul este in conformitate cu standardele de siguranta ale Directivelor Europene
	Acest produs este un echipament electric si electronic (EEE) si face obiectul unei colectari separate. Predati deseurile de echipamente electrice si electronice (DEEE) doar la centre autorizate de colectare si reciclare a DEEE.		

Masuri de siguranta generale

Zona de lucru

- Nu utilizati echipamentul in sol care contine roci, sarme sau alte materiale dure.
- Nu lasati copiii sau persoanele neautorizate in zona de lucru. Distragerea atentiei poate cauza pierderea controlului uneltei.
- Nu suprasolicitati echipamentul! Masina poate fi folosita in conditii de siguranta daca sunt respectati parametrii de exploatare care o caracterizeaza. Nu utilizati unelte cu un alt scop fata de cel pentru care sunt destinate.
- Nu porniti si / sau utilizati aparatul in spatii inchise, intrucat exista riscul intoxicatiei cu gazele

evacuate.

- Alimentarea cu combustibil trebuie realizata in aer liber, departe de zonele cu potential exploziv, de exemplu in prezenta lichidelor, gazelor sau particulelor inflamabile, in timp ce motorul este oprit.
- Este interzis fumatul in timpul alimentarii cu combustibil.
- La utilizarea pe teren inclinat:
 - Nivelul benzinei in rezervor trebuie sa fie mai putin de jumătate pentru a evita riscul deversarii
 - Deplasarea motosapei sa se faca pe panta de nivel constant, nu „sus-jos”
 - Panta maxima recomandata este de 20°

Masuri de siguranta personala

- Nu utilizati motosapa daca ati consumat bauturi alcoolice, medicamente care pot influenta capacitatea de reactie si concentrare, droguri sau alte substante halucinogene.



- Purtați echipament și încălțăminte de protecție corespunzătoare. Nu purtați haine largi sau bijuterii. Dacă aveți parul lung, acesta trebuie legat. Apare riscul prinderii acestora de către partile componente ale mașinii aflate în mișcare.
- Evitați pornirile accidentale. Transportarea uneltelor cu degetul pe întrerupător crește riscul de accidentare.

Service

- Repararea trebuie realizată numai de către personal autorizat prin înlocuirea cu accesorii și piese de schimb originale pentru a se evita producerea accidentelor datorate reparațiilor necorespunzătoare.

Masuri de siguranta specifice motosapei



ATENȚIE! Se impun masuri speciale de siguranta in cazul utilizarii motosapei datorita vitezei mare de rotire a frezelor.

- La prima punere în funcțiune a utilajului: se solicită vânzătorului sau persoanelor de specialitate explicații cu privire la funcționarea în condiții de siguranță a echipamentului.
- Țineți mâinile și picioarele la distanță de freze în timp ce acestea funcționează.
- Opriti motorul și decuplați ambreiajul frezelor înainte oricărei operațiuni de verificare sau întreținere.
- Mențineți un control ferm al ghidonului. Acesta poate avea tendința de ridicare în momentul cuplării frezelor.
- Trebuie păstrată o distanță de cel puțin 15 de metri între mașina și oameni, animale sau bunuri fragile. Obiectele lovite de motosapa sau parti din frezele uzate pot fi aruncate departe de motosapa.
- Este interzisă utilizarea utilajului de către persoane minore cu excepția tinerilor peste 16 ani care au fost instruiți de către persoane autorizate.
- Nu lucrați cu motosapa în caz de vreme nefavorabilă (vânt, ploaie, zapada, gheata), pe timp de noapte sau în condiții de vizibilitate redusă - pericol crescut de accidente!

Domeniu de utilizare

Motosapa este destinat uzului personal pentru prelucrarea solului, pregătirea și întreținerea patului germinativ.

NU ESTE PROIECTAT PENTRU UZ INDUSTRIAL!

Pregatirea pentru punerea in functiune

Asamblarea frezelor de sol:

Atentie la orientarea cutitelor pentru stanga – dreapta
Montati cutitele in ordinea de mai jos

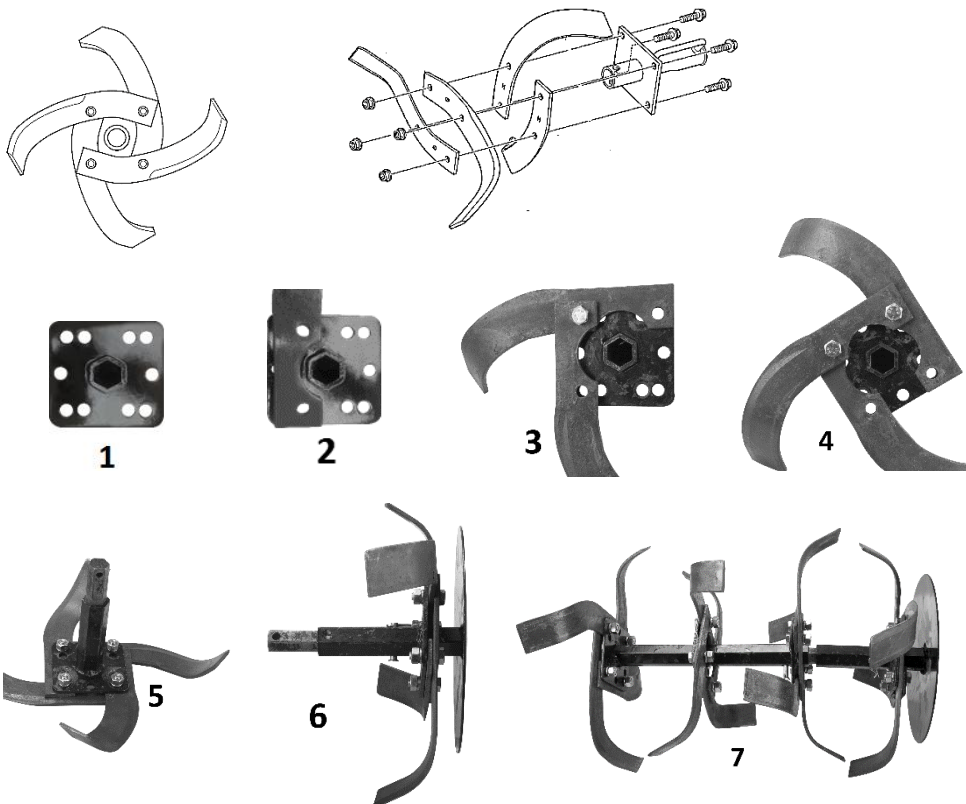

Montarea pe motosapa a frezelor de sol

Axul hexagonal pentru freze permite montarea usoara si rapida a frezelor si a altor accesorii.

Procedati conform instructiunilor de mai jos:

- Curatati cu grija alezajul frezei si axul masinii
- Gresati pentru montare/demontare usoara
- Introduceti alezajul frezei pe ax si asigurati cu stiftul de fixare

Reglare latime de lucru

Se pot regla 2 latimi de lucru (56 - 84 cm):

Reglare inaltime ghidon:

Slabiti parghia de fixare a ghidonului, ridicati sau coborati ghidonul in pozitia dorita si strangeti parghia de fixare.

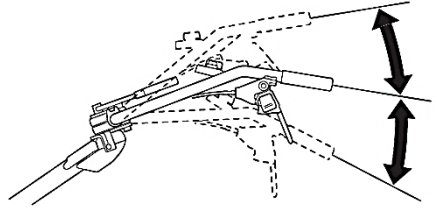

Reglare adancime frezat:

Extrageți agrafa și boltul din adaptorul pentru accesorii, slabiti piulita de blocare și surubul care fixează pintenul în suport. Glisați în sus sau jos suportul pintenului în adaptorul pentru accesorii și/sau pintenul în suportul lui, după caz. La final strangeti suruburile și piulitele, introduceți boltul în adaptor și asigurați-l cu agrafa.

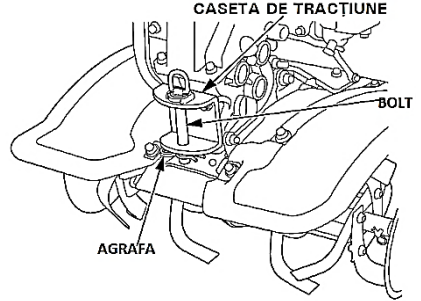

Montare unelte și accesorii

Pentru a monta o unealtă sau un accesoriu pe motosapă, respectați instrucțiunile furnizate de producătorul acestora.

Roata frontala



ATENȚIE! NU utilizați roata frontală pentru efectuarea lucrărilor agricole, ci numai pentru deplasare și întoarcere.
Opriti întotdeauna motorul înainte de a acționa asupra roții frontale.

După ce ați adus motosapă în zona de lucru, rabatați roata frontală **ÎNAINTE** de începerea lucrului.
Pentru aceasta:

- Eliberați agrafă de siguranță al boltului și extrageți boltul.
- Rabatați roata în poziția dorită.
- Asigurați-o din nou cu boltul și agrafa.

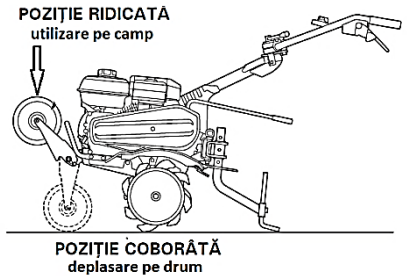

Utilizare



ATENȚIE! ECHIPAMENTUL ESTE LIVRAT FARA ULEI IN MOTOR. INAINTE DE PRIMA PORNIRE ALIMENTATI CU ULEI SAE 10-W30. UTILIZAREA UNUI ULEI NECORESPUNZATOR VA REDUCE DURATA DE VIATA A MOTORULUI.

Alimentare ulei motor

- Amplasati motosapa pe o suprafata orizontala si demontati busonul de umplere,
- Alimentati cu uleiul recomandat (**cca 600 ml ULEI SAE 10W-30**) pana la nivelul MAX.
- Remontati busonul de alimentare si strangeti-l bine.

BUȘON ALIMENTARE ULEI

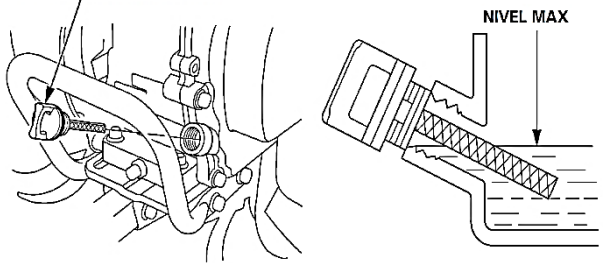

Alimentare ulei transmisie

- Amplasati motosapa pe o suprafata orizontala si desurubati busonul de alimentare cu ulei al transmisiei.
- Alimentati cu **cca 1100 ml ULEI TRANSMISIE T90** pana la nivelul recomandat.
- Remontati busonul de alimentare si strangeti-l bine.

ORIFICIU ALIMENTARE ULEI PT. TRANSMISIE

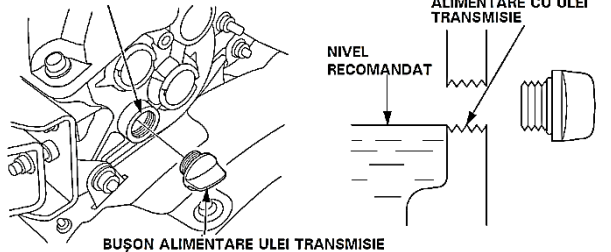

BUȘON ALIMENTARE ULEI TRANSMISIE

Se va utiliza ulei pentru motoare in 4 timpi recomandat de HONEST GENERAL TRADING SRL si specificat de vanzator la cumpararea produsului.

Alimentare carburant

Utilizati benzina fara plumb cu cifta octanica COR minim 95. Nu utilizati niciodata benzina veche alterata sau amestec benzina-ulei. Evitati patrunderea apei sau a impuritatilor in rezervor.

BUȘON REZERVOR COMBUSTIBIL

NIVEL MAX

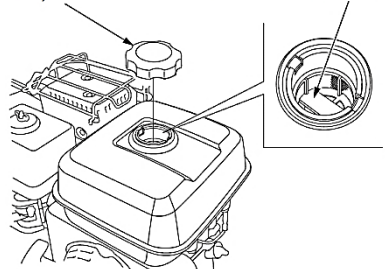

Pornire motor



ATENȚIE! IN CAZUL IN CARE APAR ZGOMOTE ANORMALE IN FUNCTIONARE OPRIȚI IMEDIAT UNEALTA SI ADRESAȚI-VA UNUI SERVICE AUTORIZAT

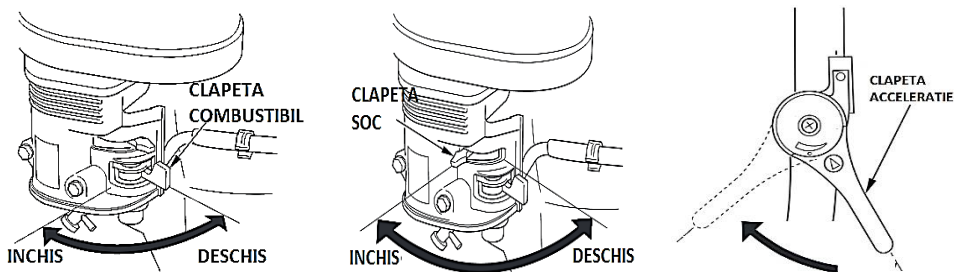

1. Mutati clapeta robinetului de combustibil in pozitia ON.
2. La temperaturi scazute mutati clapeta de aer (soc) in pozitia inchis. Nu utilizati clapeta cand motorul este cald sau temperatura aerului este ridicata.
3. Apasati contactul motor in pozitia **O**.
4. Rotiti clapeta de acceleratie spre stanga.
5. Imobilizati motosapa tinand cu mana stanga de ghidon. Trageti usor de minerul starterului manual pana ce simtiti ca "a agatat", apoi trageti energic in directia indicata, cat va permite lungimea bratului. **NU** eliberati manerul starterului pentru a reveni in pozitia initiala. Readuceti-l usor cu mana pentru a preveni deteriorarea lui. Daca motorul nu porneste, este posibil ca bujia sa fie umeda. In acest caz, desurubati bujia, stergeti-o si uscati-o dupa care actionati demarorul de mai multe ori, fara bujia montata, in scopul de a curata si ventila camera de ardere.
6. Dupa pornire, lasati motorul sa se incalzeasca cateva minute. Daca parghia socului a fost in pozitia INCHIS, deplasati treptat parghia catre pozitia DESCHIS, pe masura ce motorul se incalzeste. Dupa perioada de incalzire, clapeta socului trebuie sa fie complet deschisa, si turatia motorului sa fie stabila.

Utilizare ambreiaj;

- Cuplare: Strangeti parghia ambreiajului
- Decuplare: eliberati parghia ambreiajului

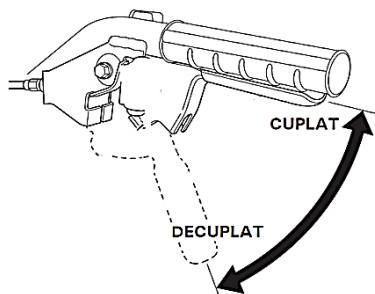

Selectarea treptei de viteza



ATENȚIE! NU utilizați treapta de mers înapoi pentru efectuarea lucrărilor agricole, ci numai pentru deplasare și întoarcere

Pentru selectare treptei de viteza reveniți cu parghia acceleratiei la turatia de mers in gol si decuplati ambreiajul, inainte de actionarea parghiei schimbatorului de viteze. Evitati sa aplicati o forta excesiva asupra parghiei.

Oprire motor

1. Eliberati parghia ambreiajului.
2. Deplasati parghia acceleratiei spre dreapta in pozitia de turatie redusa.
3. Aduceti parghia schimbatorului de viteze in pozitia N .
4. Apasati butonul contactului motor in pozitia OFF.
5. Rotiti robinetul de combustibil in pozitia OFF.

Rodaj

La prima punere in functiune a motorului, lasati motorul sa consume un rezervor plin, la relanti. Dupa consumarea unui plin, verificati strangerea corecta a tuturor suruburilor si piulitelor. In primele zece ore de functionare, utilizati o turatie moderata pentru functionarea motorului. Nu suprarati motorul pentru a permite componentelor in miscare un rodaj corect. Dupa incheierea perioadei de rodaj motorul va atinge performantele maxime.

Recomandari utilizare

- In timpul lucrului apasati si coborati usor ghidonul astfel incat sasiul sa fie inclinat pe spate cu 5-7° si pintenul sa fie scufundat in sol.
- Daca motosapa tinde sa avanseze prea repede, nu reduceti acceleratia ci apasati pe ghidon pentru ca pintenul sa penetreze solul si sa franeze inaintarea. Continuati sa apasati pe ghidon pana cand frezele au sapat la adancimea dorita apoi reduceti apasarea pe ghidon.
- In cazul in care frezele patrund in sol dar motosapa nu inainteaza, reduceti apasarea pe ghidon si deplasati-l usor stanga-dreapta. daca fenomenul persista, ridicati pintenul cu o gaura.
- La schimbarea directiei apasati pe ghidon in directia dorita si pivotarea motosapei va fi mai usoara.

Curatare si intretinere

Echipamentul nostru a fost proiectat astfel incat sa poata fi utilizat pentru o perioada indelungata cu un minimum de intretinere.

Veti putea obtine intotdeauna o satisfactie maxima in timpul utilizarii respectand indicatiile de mai jos.



ATENTIE! Opriti motorul inaintea inceperii oricarei operatii de reglare si intretinere.

TABEL CU PERIOADE INTRETINERE

Operatie	Dupa fiecare depozitare	La fiecare utilizare	La prima luna sau primele 10 ore	La fiecare 3 luni sau 50 ore	La fiecare 6 luni sau 100 ore	La fiecare an sau 300 ore
Ulei motor	Verificare nivel	X				
	Inlocuire	X	X		X	
Ulei transmisie	Verificare nivel	X	X			X
Filtru aer	Verificare	X				
	Curatare			X		
	Inlocuire					X
Functionare acceleratie	Verificare	X				
Functionare ambreiaj	Verificare	X				

Strangere suruburi si piulite	Verificare		X				
Cabluri si fire	Verificare		X				

Curatare

Pastrati curate fantele de ventilatie ale carcasei pentru a preveni supraincalzirea motorului.

- Regulat, de preferat dupa fiecare utilizare curatati echipamentul cu o carpa moale. Daca murdaria persista, utilizati o carpa umezita intr-o solutie de apa si sapun.
- NU utilizati solventi (ca de exemplu: petrol si derivati, alcool) intrucat acestia pot deteriora partile din plastic.

Inlocuire ulei motor

- Amplasati o tava sub motor pentru colectarea uleiului uzat, demontati busonul de umplere, cel de golire si saiba de etansare.
 - Inclinati usor motosapa spre fata si asteptati scurgerea completa a uleiului.
 - Remontati busonul de scurgere cu o saiba de etansare noua si strangeti bine.
 - Alimentati cu uleiul recomandat pana la nivelul MAX.
 - Remontati busonul de alimentare si strangeti-l bine.
- Predati uleiul uzat catre o unitate de colectare autorizata.

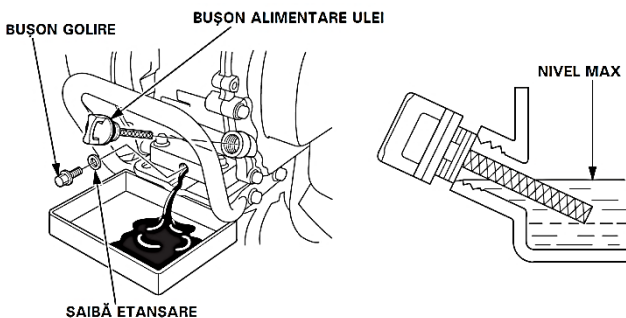

Intretinere filtru aer

Efectuati mai des aceasta operatie cand motosapa este utilizat in zone cu praf.

- Desurubati piulita fluture si scoateti capacul filtrului.
- Extrageți elementul filtrant si examinati-l. Inlocuiti-l imediat daca ati constatat fisuri sau rupturi.
- Curatare element filtrant din burete: spalati cu apa calduta si detergent, clatiti bine si lasati-l sa se usuce complet.
- Scufundati in ulei motor curat si stoarceti total excesul. La prima pornire, motorul va evacua fum abundent daca nu ati eliminat excesul de ulei din burete.
- Remontati in ordine inversa elementele filtrului de aer.

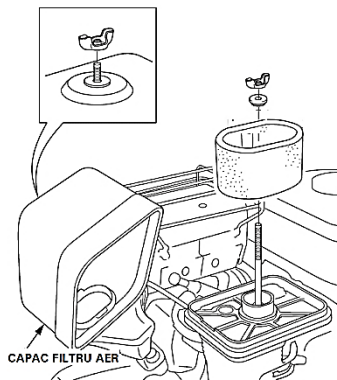

Reglare bujie

Verificati distanta intre electrozii bujiei o data pe an sau in cazul functionarii defectuoase.

- Desurubati bujia cu ajutorul cheii speciale
- Reglati distanta intre electrozi la 0.7-0.8 mm
- Pentru remontare, rotiti **MANUAL** bujia pana la capat dupa care strangeti usor cu cheia.

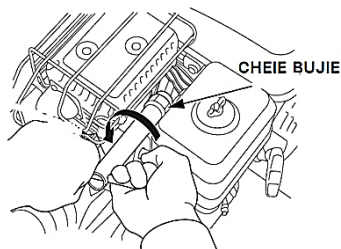

Curatare pahar decantor

- Rotiti robinetul de combustibil in pozitia OFF.
- Demontati paharul decantor utilizand o cheie de 10 mm.
- Eliminati depunerile din interior si curatati-l cu solvent neinflamabil.
- Montati o garnitura noua si strangeti bine paharul.
- Rotiti robinetul de combustibil in pozitia ON si verificati daca sunt scurgeri.

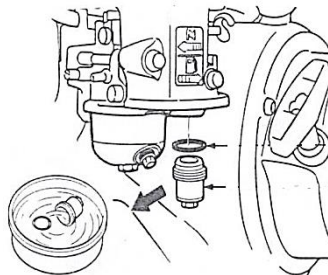

Curea transmisie

Verificare tensionare

- Opriti motorul si indepartati aparatoarea transmisiei.
- Apasati la maximum maneta ambreiajului, astfel incat rola intinzatoare sa se afle in partea superioara a cursei.
- Tensionarea curelei este corecta daca in aceasta pozitie distanta intre curele este de 45-50 mm.

1.77 – 1.97 in (45 – 50 mm)

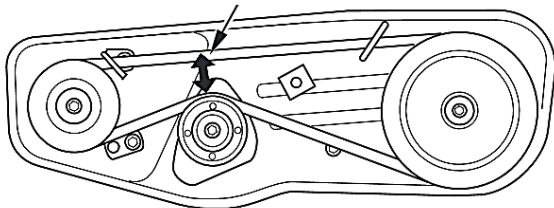

Tensionare:

- Slabiti suruburile de fixare a motorului si deplasati-l in fata sau in spate pana la obtinerea tensionarii corecte.
- Strangeti suruburile de fixare a motorului.

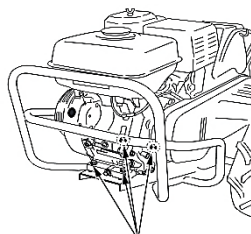

SURUBURI FIXARE MOTOR

Reglare limitatoare

- Slabiti suruburile de fixare ale distantierelor si apasati la maximum maneta ambreiajului.
- Reglati distantele confor schitei atasate.
- Strangeti suruburile de fixare.

0.04 – 0.12 in (1 – 3 mm)

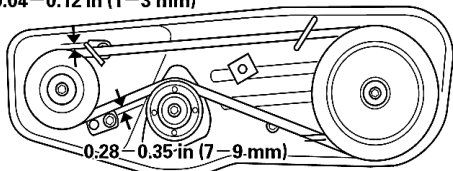

0.28 – 0.35 in (7 – 9 mm)

Carburator

La altitudine ridicata reglajele standard ale carburatorului genereaza un consumul de benzina ridicat si performante scazute ale motorului. De aceea in cazul utilizarii pe perioade indelungate la altitudini mari (peste 1500m), adresati-va unui service autorizat pentru efectuarea reglajelor optime.

Asistenta tehnica

Constatare	Cauza posibila	Rezolvare
Motorul nu porneste	Lipsa combustibil in rezervor	Se alimenteaza rezervorul cu combustibil
	Robinetul de combustibil in pozitia INCHIS	Se comuta robinetul in pozitia DESCHIS
	Contact motor in pozitia OPRIT	Se comuta contactul in pozitia FUNCTIONARE
Ambreiajul nu functioneaza	Levierul ambreiajului functioneaza necorespunzator	Se repara sau se inlocuieste
	Cablul de ambreiaj este defect	Se inlocuieste
	Furca ambreiaj functioneaza necorespunzator	Se regleaza cablul sau se inlocuieste furca
	Placa de frictiune uzata	Se inlocuieste
	Rola gripata	Se inlocuieste
	Arc uzat	Se inlocuieste
Motorul functioneaza normal dupa eliberarea ambreiajului insa cutia de viteze nu functioneaza sau functioneaza cu turatie redusa	Arc uzat	Se inlocuieste
	Ax furca ambreiaj uzat	Se inlocuieste
	Cablu ambreiaj dereglat	Se regleaza
	Curelele de transmisie nu sunt tensionate corect	Pentru intindere se deplaseaza motorul in fata.
Schimbatorul de viteze nu functioneaza corect	Surubul de fixare a levierului pe axul cutiei de viteze este slabit	Se strange surubul in pozitia corecta.
	Levierul schimbatorului este deformat	Se repara sau se inlocuieste
	Axul principal se misca in locas	Se strang suruburile de fixare
Scurgeri de ulei	Garnituri uzate	Se inlocuiesc
	Suruburi slabite	Se strang

Depozitare

- Intotdeauna inainte de depozitare curatati carcasa cu o carpa putin umezita in apa cu sapun.
- Depozitati unealta intr-un spatiu inaccesibil copiilor intr-o pozitie stabila si sigura intr-un loc racoros si uscat, evitand temperaturile prea ridicate sau scazute.
- Protejati unealta fata de actiunea directa a razelor solare si pastrati-o intr-un loc intunecos, daca este posibil.
- Nu pastrati unealta ambalata in folie sau in punga de plastic pentru a evita acumularea umiditatii.
- Asigurati-va ca rezervorul de benzina este gol in timpul depozitarii pe durate indelungate.



Acest produs este un echipament electric si electronic (EEE). Conform prevederilor Directivei 2012/19/UE si OUG 5/2015, este interzisa eliminarea deeurilor de echipamente electrice si electronice (DEEE) ca deseuri municipale nesortate. Acestea pot afecta mediul si sanatatea umana ca urmare a prezentei substantelor periculoase pe care le contin. Predati DEEE la un centru autorizat de colectare si reciclare a DEEE.