

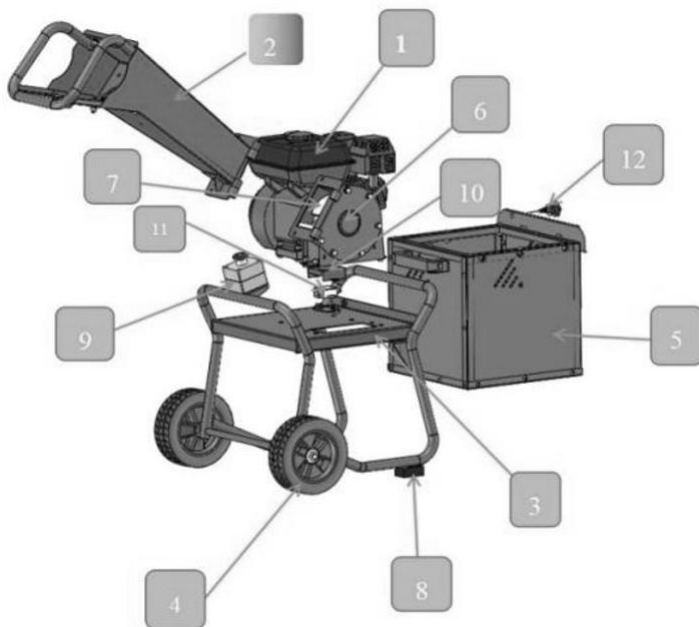

MANUAL DE UTILIZARE
TOCATOR DE CRENGI WD70 TRANSMISIE DIRECTA



Descriere:



1. Motor
2. Buncar de alimentare
3. Baza suport
4. Roti
5. Cutie colectare
6. Camera de aschiere
7. Tambur cu lame
8. Tampon cauciuc
9. Opreire de urgenta
10. Capac comutator interblocare
11. Comutator interblocare
12. Ansamblu maner cutie colectare

Va multumim pentru achizitionarea acestui produs EVOTOOLS, fabricat conform celor mai inalte standarde de siguranta si de functionare. Pastrati acest manual pentru consultari ulterioare.



Avertizare! Pentru siguranta dumneavoastra cititi cu atentie acest manual si instructiunile generale de siguranta inaintea utilizarii echipamentului. Nerespectarea acestor reguli poate avea ca rezultat producerea incendiilor si/sau a ranirilor personale.













Date tehnice

Cod produs	682852
Tip motor	4 timpi OHV (Rato), monocilindru, racit cu aer
Putere maxima / Turatie maxima	7 CP / 3600 rpm
Capacitate cilindrica	212 cc
Diametru maxim taiere	50 mm
Numar cutite	2
Capacitate rezervor combustibil	3.6 L
Combustibil motor	Benzina fara Pb, min 95
Capacitate ulei motor	0.55 L
Ulei motor 4 timpi *	SAE 10W-30
Sistem aprindere	Electronic
Sistem pornire	Manual
Nivel maxim zgomot (LwA)	109 dB(A), K = 3 dB(A)
Masa neta	~ 40 kg

*Se va utiliza ulei pentru motoare in 4 timpi recomandat de HONEST GENERAL TRADING SRL si specificat de vanzator la cumpararea produsului.

Simboluri

Simbolurile utilizate in manual sau pe produs au urmatoarele semnificatii:

	ATENȚIE!		Cititi manualul inainte de utilizare!
	Purtati manusi de protectie!		Purtati ochelari de protectie!
	Purtati incaltaminte de protectie care sa va asigure aderenza sporita!		Purtati antifoane!
	Purtati masca de protectie respiratorie!		Nu folositi produsul in conditii de precipitatii (ploaie, ninsoare, vant etc.)!
	Atentie! Cutite in miscare! Tineti mainile la o distanta sigura de aparat in timpul functionarii!		Atentie! Pot fi antrenate obiecte cu mare viteza!
	Asigurati-va ca oamenii si animalele din jur se afla la o distanta de siguranta de zona de lucru!		Produsul este in conformitate cu standardele de siguranta ale Directivelor Europene.

Masuri de siguranta specifice tocatorului de crengi



- Purtati echipament individual de protectie in timpul utilizarii si manevrarii produsului: manusi de protectie, ochelari de protectie, antifoane, incaltaminte de protectie care sa va asigure aderenza sporita si masca de protectie a cailor respiratorii.



- Nu folositi produsul in conditii de precipitatii, umezeala excesiva sau vant puternic!



- Asigurati-va ca oamenii si animalele din jur se afla la o distanta de siguranta fata de zona de lucru. Opriti imediat functionarea produsului daca observati apropierea acestora de zona de lucru!



- In timpul functionarii pot fi antrenate obiecte si particule cu mare viteza in zona de evacuare! Lucrati cu atentie sporita pentru a evita sa fiti lovit de acestea! Pastrati o distanta de siguranta de zona de evacuare a resturilor tocate!



- Atentie! Cutite in miscare! Tineti mainile la o distanta de siguranta de orificiul de alimentare! Nu introduceti mainile in orificiul de evacuare!

- Verificati ca produsul sa fie montat corect si complet inainte de utilizare. Toate aparaturile trebuie sa fie montate. Este interzisa utilizarea produsului fara aparaturile si capacele de protectie montate.
- Amplasati produsul pe o suprafata solida, stabila si plana.
- Este interzis sa utilizati produsul fiind amplasat pe suprafete precum pietrisul sau alte suprafete de pe care pot fi antrenate obiecte si particule mici de catre evacuarea produsului.
- Inainte de fiecare utilizare verificati ca orificiile de alimentare si evacuare sa nu fie blocate sau obturate.
- Nu apropiati sau introduceti mainile sau alte parti ale corpului in orificiile de alimentare sau de evacuare. Pericol de vatamare!
- Nu purtati haine largi, bijuterii sau alte obiecte care ar putea fi prinse de cutitele in miscare. Daca aveti parul lung, acesta trebuie strans. Pericol de vatamare!
- Nu va inclinati peste produs.
- Suprafata pe care este asezat produsul trebuie sa fie la acelasi nivel cu suprafata pe care stati dumneavoastra.
- Verificati crengile si resturile vegetale inainte de a le introduce in aparat. Asigurati-va ca acestea nu contin pietre, sarme si alte resturi metalice, sticla sau alte obiecte straine.
- Nu impingeti crengile si resturile vegetale in orificiul de alimentare cu mana!
- Nu inclinati produsul in timpul functionarii.
- Opriti imediat functionarea produsului daca se aud zgomote anormale sau observati vibratii excesive.
- Opriti imediat functionarea produsului in cazul unui blocaj.
- Urmariti acumularea materialului tocat. Nu lasati materialul tocat sa blocheze orificiul de evacuare.
- Opriti functionarea produsului atunci cand:
 - parasiti aparatul;
 - curatati un blocaj;
 - faceti reglaje sau mentenanta;
 - aparatul vibreaza sau scoate zgomote anormale;
 - curatati/degajati materialul tocat;
 - atasati/detasati sacul de colectare;
 - transportati produsul.

Domeniu de utilizare

Tocatorul de crengi este destinat uzului personal pentru maruntirea crengilor.

NU ESTE PROIECTAT PENTRU UZ INDUSTRIAL!

RESPECTATI DIAMETRUL MAXIM AL CRENGILOR SPECIFICAT IN ACESTE INSTRUCIUNI!

Asamblarea produsului:

1. Întoarceți baza suportului cu susul în jos, fixați tamponurile de cauciuc și roțile.

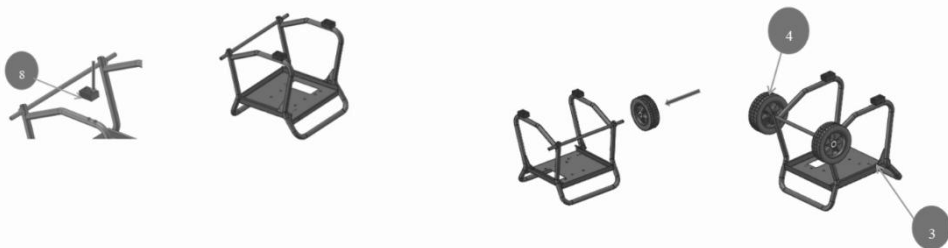

2. Fixați camera principală de așchiere cu motorul pe baza suportului. Adăugați buncărul de alimentare, apoi fixați mânerul buncărului de alimentare cu șuruburi, după cum este indicat mai jos:

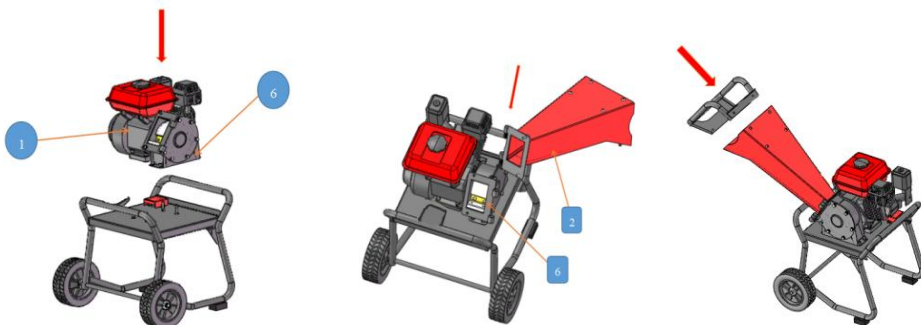

3. Asamblați cutia de colectare și manerele după cum este indicat mai jos:

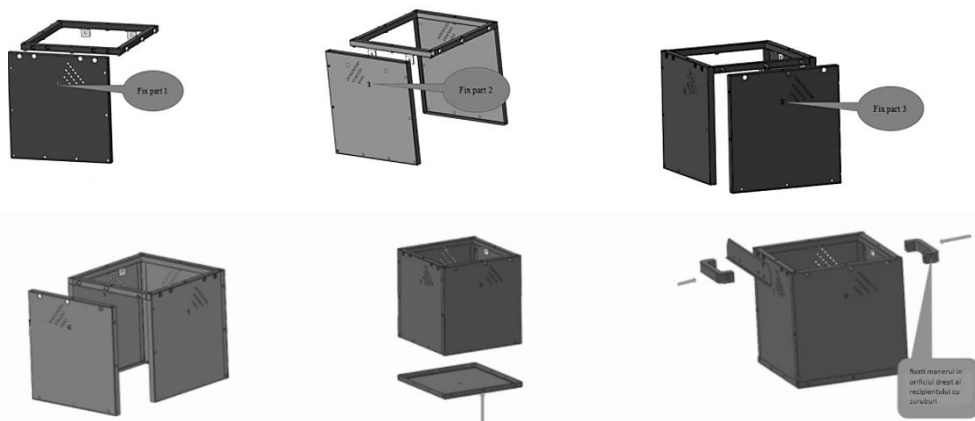

4. Fixati opritorul de urgență pe suport și împingeti cutia de colectare pe șina sa. Înșurubati comutatorul de interblocare.

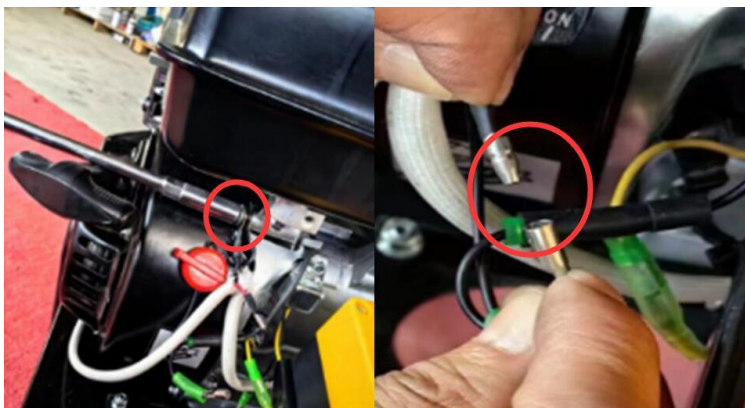
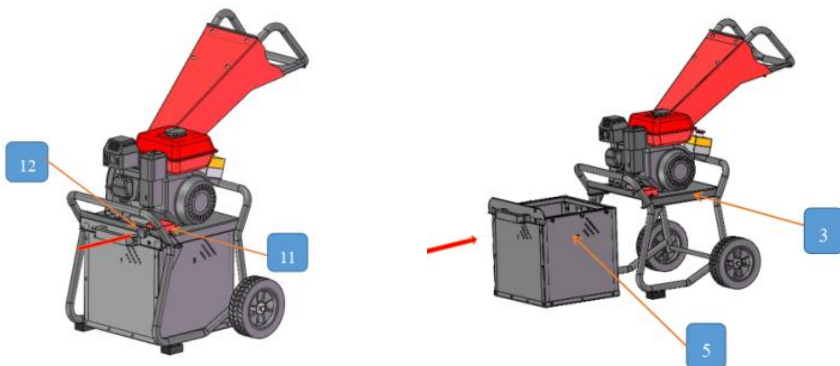

Operarea produsului



ATENȚIE! ECHIPAMENTUL ESTE LIVRAT FARA ULEI IN MOTOR. INAINTE DE PRIMA PORNIRE ALIMENTATI CU ULEI SAE 10-W30. UTILIZAREA UNUI ULEI NECORESPUNZATOR VA REDUCE DURATA DE VIATA A MOTORULUI.

Alimentare ulei motor

- Amplasati produsul pe o suprafata orizontala si demontati busonul de umplere.
- Alimentati cu uleiul recomandat (**cca 550 ml ULEI SAE 10W-30**) pana la nivelul MAX.
- Remontati busonul de alimentare si strangeti-l bine.

Alimentare carburant

Utilizati benzina fara plumb cu cifta octanica COR minim 95. Nu utilizati niciodata benzina veche alterata sau amestec benzina-ulei. Evitati patrunderea apei sau a impuritatilor in rezervor.

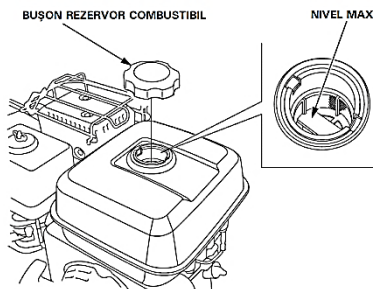

Asezati produsul pe o suprafata plana, stabila, solida. Asigurati-va ca produsul este stabil si nu exista riscul sa se miste, sa cada sau sa se rastoarne.

Suprafata pe care amplasati produsul in pozitia de lucru nu trebuie sa contina obiecte si particule care ar putea fi antrenate de suflul evacuării in timpul functionării.

Sortati crengile si resturile de tocat astfel incat sa nu contina obiecte straine: metal, sarme, pietre, pamant, ceramica, sticla, etc.

OBS: Nu tocati resturi menajere si alte resturi ude sau cu umiditate ridicata!

Tocarea crengilor

Introduceti crengile una cate una in orificiul de alimentare. Nu tocati crengi cu diametrul mai mare decat diametrul maxim descris in aceste instructiuni. Cutitele vor antrena automat creanga introdusa in orificiul de alimentare. Nu apasati creanga pentru a grabi procesul.

Asezati resturile vegetale deasupra orificiului de alimentare.



ATENȚIE! NU FOLOSITI MAINILE PENTRU IMPINGERA RESTURILOR VEGETALE! PERICOL DE VATAMARE!

Verificati constant nivelul resturilor, astfel incat evacuarea resturilor tocate sa se faca liber.

In caz de blocaj

Daca se intampla sa se blocheze cutitele in timpul functionării, opriti imediat functionarea produsului.

Inspectati produsul pe exterior, daca observati deteriorari ale carcasei opriti utilizarea produsului si luati legatura cu un punct de service autorizat pentru repararea acestuia.

Degajati zona de alimentare si de evacuare eliminand resturile existente. Nu introduceti mainile in orificiul de alimentare.

Inspectati cutitele. Daca acestea sunt deteriorate, opriti utilizarea produsului si inlocuiti-le. Folositi doar piese originale. Puteti lua legatura cu un punct de service autorizat pentru inlocuirea acestora. Eliminati resturile blocate in zona cutitelor, fara a atinge cutitele. Folositi manusi de protectie.

Daca in urma blocajului nu exista deteriorari ale produsului, dupa eliminarea resturilor care au cauzat blocajul puteti reporni produsul.

Inlocuirea cutitelor

OBS: Inspecția si inlocuirea cutitelor necesita un nivel mediu de cunostinte tehnice, indemanare si familiaritate cu produsul. Este recomandat sa apelati la un punct de service autorizat daca nu sunteti sigur ca puteti realiza corespunzator aceasta operatie.

Asigurati-va ca produsul este oprit inainte de a interveni.

Purtati obligatoriu manusi de protectie.

Inspectati periodic cutitele pentru a observa gradul de uzura al acestora. Atunci cand acestea sunt uzate excesiv sau deteriorate, necesita inlocuire. Un semn al uzurii cutitelor il poate reprezenta

eficienta redusa in utilizare a produsului.

Inspectati cutitele. Daca acestea sunt deteriorate, opriti utilizarea produsului si inlocuiti-le. Folositi doar piese originale.

Daca observati semne de uzura, inlocuiti cutitele sau remontati-le astfel incat sa pozitionati cealalta parte a cutitelor (lama inca nefolosita) in sensul activ de taiere.

Curatare si intretinere

Echipamentul nostru a fost proiectat astfel incat sa poata fi utilizat pentru o perioada indelungata cu un minimum de intretinere.

Veti putea obtine intotdeauna o satisfactie maxima in timpul utilizarii respectand indicatiile de mai jos.



ATENTIE! Opriti motorul inaintea inceperii oricarei operatii de reglare si intretinere

TABEL CU PERIOADE INTRETINERE

Operatie	Dupa fiecare depozitare	La fiecare utilizare	La prima luna sau primele 10 ore	La fiecare 3 luni sau 50 ore	La fiecare 6 luni sau 100 ore	La fiecare an sau 300 ore
Ulei motor	Verificare nivel	X				
	Inlocuire	X	X		X	
Filtru aer	Verificare	X				
	Curatare			X		
	Inlocuire					X
Strangere suruburi si piulite	Verificare	X				
Cabluri si fire	Verificare	X				

Curatare

Pastrati curate fantele de ventilatie ale carcasei pentru a preveni supraincalzirea motorului.

- Regulat, de preferat dupa fiecare utilizare curatati echipamentul cu o carpa moale. Daca murdaria persista, utilizati o carpa umezita intr-o solutie de apa si sapun.
- NU utilizati solventi (ca de exemplu: petrol si derivati, alcool) intrucat acestia pot deteriora partile din plastic.

Inlocuire ulei motor

- Amplasati o tava sub motor pentru colectarea uleiului uzat, demontati busonul de umplere, cel de golire si saiba de etansare.
- Inclinati usor tocatorul spre fata si asteptati scurgerea completa a uleiului.
- Remontati busonul de scurgere cu o saiba de etansare noua si strangeti bine.
- Alimentati cu uleiul recomandat pana la nivelul MAX.
- Remontati busonul de alimentare si strangeti-l bine.
- Predati uleiul uzat catre o unitate de colectare autorizata.

Intretinere filtru aer

Efectuati mai des aceasta operatie cand produsul este utilizat in zone cu praf.

- Scoateti capacul filtrului.
- Extrageți elementul filtrant și examinați-l. Înlocuiți-l imediat dacă ați constatat fisuri sau rupturi.
- Curatare element filtrant din burete: spalati cu apa calduta si detergent, clatiti bine si lasati-l sa se usuce complet.
- Scufundati in ulei motor curat si stoarceti total excesul. La prima pornire, motorul va evacua fum abundent dacanu ati eliminat excesul de ulei din burete.
- Remontati in ordine inversa elementele filtrului de aer.

Reglare bujie

Verificati distanta intre electrozii bujiei o data pe an sau in cazul functionarii defectuoase.

- Desurubati bujia cu ajutorul cheii speciale
- Pentru remontare, rotiti **MANUAL** bujia pana la capat dupa care strangeti usor cu cheia.

Carburator

La altitudine ridicata reglajele standard ale carburatorului genereaza un consumul de benzina ridicat si performante scazute ale motorului. De aceea in cazul utilizarii pe perioade indelungate la altitudini mari (peste 1500m), adresati-va unui service autorizat pentru efectuarea reglajelor optime.

Depozitare

- Intotdeauna inainte de depozitare curatati carcasa cu o carpa putin umezita in apa cu sapun.
- Depozitati unealta intr-un spatiu inaccesibil copiilor intr-o pozitie stabila si sigura intr-un loc racoros si uscat, evitand temperaturile prea ridicate sau scazute.
- Protejati unealta fata de actiunea directa a razelor solare si pastrati-o intr-un loc intunecos, daca este posibil.
- Nu pastrati unealta ambalata in folie sau in pungă de plastic pentru a evita acumularea umiditatii.
- Asigurati-va ca rezervorul de benzina este gol in timpul depozitarii pe durate indelungate.

Asistenta tehnica

Constatare	Cauza posibila	Rezolvare
Motorul nu porneste	Lipsa combustibil in rezervor	Se alimenteaza rezervorul cu combustibil
	Robinetul de combustibil in pozitia INCHIS	Se comuta robinetul in pozitia DESCHIS
	Contact motor/buton oprire de urgenta in pozitia OPRIT	Se comuta contactul/ butonul de oprire de urgenta in pozitia FUNCTIONARE
Scurgeri de ulei	Garnituri uzate	Se inlocuiesc
	Suruburi slabite	Se strang



Acest produs este un echipament electric si electronic (EEE). Conform prevederilor Directivei 2012/19/UE si OUG 5/2015, este interzisa eliminarea deseurilor de echipamente electrice si electronice (DEEE) ca deseuri municipale nesortate. Acestea pot afecta mediul si sanatatea umana ca urmare a prezentei substantelor periculoase pe care le contin. Predati DEEE la un centru autorizat de colectare si reciclare a DEEE.